



Corten Stahl  
3 mm

## Wasserelemente

Mit unseren Wasserelemente gestalten Sie Oasen in den Gärten Ihrer Kunden. Die Vielfalt an Designs, Formen und Farben ist riesig. Wir führen runde, quadratische und rechteckige Formen, Modelle mit Wasserfall, wahlweise auch mit LED Beleuchtung. Wasserwände können freistehend am Teichbecken, im Teichbecken integriert aber auch einzeln bestellt werden.

Alle unsere Teiche werden standardmäßig auf der Innenseite mit einer sehr starken und haltbaren 2 mm Polyharnstoff beschichtung geliefert.

Jeder Teich hat standardmäßig zwei 1-Zoll-Anschlüsse und ein Überlaufrohr, welches nicht entfernt werden kann. Auf unserer Webseite können Sie die Aufbauanleitung und technische Zeichnungen herunterladen.

Teiche und Teichwände gehören nicht zum Standardprogramm. Die Lieferzeit für Standardabmessungen beträgt 8 Wochen, die Lieferzeit für Sonderanfertigungen auf Anfrage.

5 Jahre Garantie.



Corten Teich  
(VC)



Teichmauer am Teich  
(VCM1...)



Teichmauer freistehend  
(VCM2...)  
(VCM3...)

Sonder-  
anfertigung  
Möglich

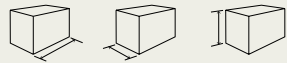

				<b>KG</b>
VC1	6000	1000	600 mm	440
VC1.1	"	"	400 mm	377
VC2	5000	1000	600 mm	380
VC2.1	"	"	400 mm	317
VC3	4000	1000	600 mm	311
VC3.1	"	"	400 mm	259
VC4	3000	2000	600 mm	358
VC4.1	"	"	400 mm	306
VC5	3000	1500	600 mm	298
VC5.1	"	"	400 mm	252
VC6	3000	1000	600 mm	243
VC6.1	"	"	400 mm	201
VC7	3000	800	600 mm	221
VC7.1	"	"	400 mm	181
VC8	2500	1200	600 mm	228
VC8.1	"	"	400 mm	190
VC9	2000	800	600 mm	156
VC9.1	"	"	400 mm	128
VC10	1500	800	600 mm	124
VC10.1	"	"	400 mm	101
VC11	1200	800	600 mm	106
VC11.1	"	"	400 mm	86

Sonder-  
anfertigung  
Möglich



				<b>KG</b>
VCM1.1	3000	250	600 mm	98
VCM1.2	2500	"	"	83
VCM1.3	2000	"	"	67
VCM1.4	1500	"	"	51
VCM1.5	1200	"	"	42
VCM1.6	1000	"	"	36

Exklusive Wasserfall und Pumpe

VCM2.1	3000	250	1200 mm	168
VCM2.2	2500	"	"	142
VCM2.3	2000	"	"	116
VCM3.1	1500	250	1000 mm	74
VCM3.2	1200	"	"	61
VCM3.3	1000	"	"	52

Exklusive Wasserfall und Pumpe





Aluminium  
4 mm

## Wasserelementen

Mit unseren Wasserelementen gestalten Sie Oasen in den Gärten Ihrer Kunden. Die Vielfalt an Designs, Formen und Farben ist riesig. Wir führen runde, quadratische und rechteckige Formen, Modelle mit Wasserfall, wahlweise auch mit LED Beleuchtung. Wasserwände können freistehend am Teichbecken, im Teichbecken integriert aber auch einzeln bestellt werden.

Die Standardfarben sind **RAL 7021, 7035, 9016**. Fast alle anderen Standard-RAL-Farben sind möglich (10% Farbaufschlag).

Jeder Teich hat standardmäßig zwei 1-Zoll-Anschlüsse und ein Überlaufrohr, welches nicht entfernt werden kann. Auf unserer Webseite können Sie die Aufbauanleitung und technische Zeichnungen herunterladen.

Teiche und Teichwände gehören nicht zum Standardprogramm. Die Lieferzeit für Standardabmessungen beträgt 8 Wochen, die Lieferzeit für Sonderanfertigungen auf Anfrage.

5 Jahre Garantie.

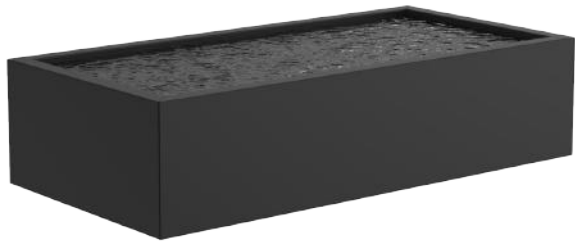

Corten Teich  
(VA)





Teichmauer am Teich  
(VM1...)





Teichmauer freistehend  
(VM2...)  
(VM3...)

Sonderanfertigung  
Möglich

				KG
VA1	6000	1000	600 mm	201
VA1.1	"	"	400 mm	168
VA2	5000	1000	600 mm	172
VA2.1	"	"	400 mm	143
VA3	4000	1000	600 mm	140
VA3.1	"	"	400 mm	117
VA4	3000	2000	600 mm	162
VA4.1	"	"	400 mm	138
VA5	3000	1500	600 mm	143
VA5.1	"	"	400 mm	115
VA6	3000	1000	600 mm	109
VA6.1	"	"	400 mm	91
VA7	3000	800	600 mm	99
VA7.1	"	"	400 mm	81
VA8	2500	1200	600 mm	104
VA8.1	"	"	400 mm	87
VA9	2000	800	600 mm	71
VA9.1	"	"	400 mm	58
VA10	1500	800	600 mm	57
VA10.1	"	"	400 mm	46
VA11	1200	800	600 mm	48
VA11.1	"	"	400 mm	39

Sonderanfertigung  
Möglich

				KG
VM1.1	3000	250	600 mm	58
VM1.2	2500	"	"	49
VM1.3	2000	"	"	38
VM1.4	1500	"	"	30
VM1.5	1200	"	"	25
VM1.6	1000	"	"	21

Exklusive Wasserfall und Pumpe

VM2.1	3000	250	1200 mm	76
VM2.2	2500	"	"	64
VM2.3	2000	"	"	53
VM3.1	1500	250	1000 mm	53
VM3.2	1200	"	"	36
VM3.3	1000	"	"	31

Exklusive Wasserfall und Pumpe





Corten Stahl  
3 mm

Aluminium  
3 mm

Aluminium  
RAL7021

## Wasserelemente

			KG
WNG1	600	140 mm	8
WNG2	800	210 mm	16
WNG3	1000	"	23
WNG4	1200	"	33
WNG5 *	1500	310 mm	75
WNS1	600	140 mm	8
WNS2	800	210 mm	16
WNS3	1000	"	23
WNS4	1200	"	33
WNS5 *	1500	310 mm	75
WNS6 **	2000	"	120

\* Material 4mm      \*\* Material 5mm



Wasserschale (WNG)  
Coating DB703

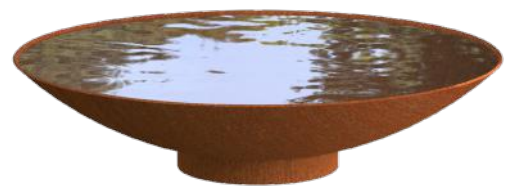

Wasserschale (WNS)  
Corten



Wassertisch Aluminium (AB1-4)

Wassertisch Corten (CB1-4)

Sonderanfertigung  
Möglich  
(6m max)

				KG	
AB1	6 Brunnen	6000	1000	400 mm	158
AB2	5 Brunnen	5000	"	"	133
AB3	4 Brunnen	4000	"	"	108
AB4	3 Brunnen	3000	"	"	83
AB5	2 Brunnen	2000	800	"	50

CB1	6 Brunnen	6000	1000	400 mm	444
CB2	5 Brunnen	5000	"	"	373
CB3	4 Brunnen	4000	"	"	304
CB4	3 Brunnen	3000	"	"	232
CB5	2 Brunnen	2000	800	"	137

Lieferung inkl. LED und Pumpe

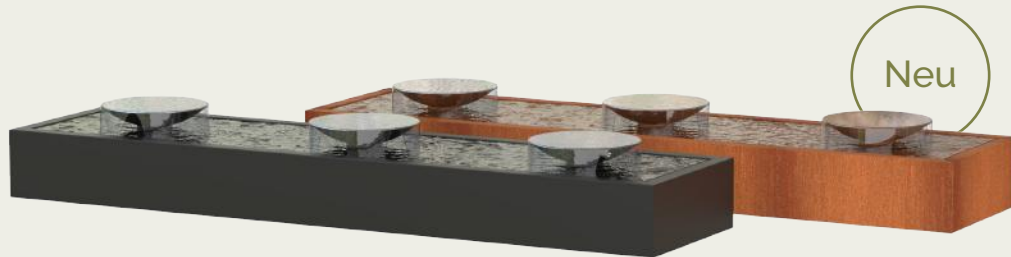

Wassertisch mit Schalen  
Aluminium (ABS)

Wassertisch mit Schalen  
Corten (CBS)

				KG	
ABS2	4 Wasserschalen	5000	1000	520 mm	188
ABS3	3 Wasserschalen	4000	"	"	147
CBS2	4 Wasserschalen	5000	1000	520 mm	423
CBS3	3 Wasserschalen	4000	"	"	343

Lieferung inkl. LED, Pumpe und Wasserschalen



Wassertisch Aluminium (ABR)

Wassertisch Corten (CBR)

			KG
ABR1	1450	750 mm	61
ABR2	1200	"	46
ABR3	1000	"	36
ABR4	1450	400 mm	48
ABR5	1200	"	35
ABR6	1000	"	26

CBR1	1450	750 mm	165
CBR2	1200	"	126
CBR3	1000	"	98
CBR4	1450	400 mm	125
CBR5	1200	"	93
CBR6	1000	"	71

Lieferung inkl. LED und Pumpe



Wassertisch Aluminium (AB11-13)

Wassertisch Corten (CB11-13)

				KG
AB11	1200	1200	400 mm	42
AB12	1000	1000	"	30
AB13	800	800	"	23
CB11	1200	1200	400 mm	115
CB12	1000	1000	"	87
CB13	800	800	"	62

Lieferung inkl. LED und Pumpe







Corten Stahl  
3 mm

Aluminium  
3 mm

## Wasserblöcke

Das Wasser sprudelt aus einer Edelstahldüse mit LED-Beleuchtung in der Mitte der oberen Platte heraus. Das Wasser läuft dann gleichmäßig entlang den Seiten des Wasserblocks in dem unterirdischen Behälter und wird dann wieder nach oben gepumpt. Wird inklusive Pumpe, LED-Beleuchtung und Sprinkler geliefert.

5 Jahre Garantie.



Wasserblöcke

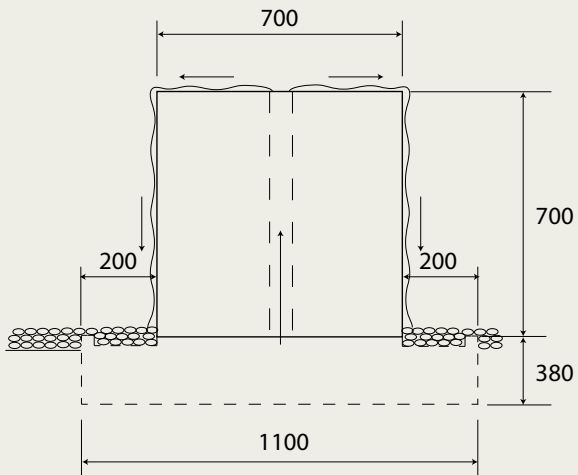

**KG**

**AWB1** Alu Coating 7021  
**AWB4** Alu 7021 3 Brunnen

700 (1100)  
 3000 (3400)

700 (1100)  
 "

700 (1080) mm  
 "

79  
 209

**CWB1** Corten  
**CWB4** Corten 3 Brunnen

700 (1100)  
 3000 (3400)

700 (1100)  
 "

700 (1080) mm  
 "

173  
 464

Lieferung inkl. LED und Pumpe







## Zubehör Wasserelementen

Alle unsere Zubehörteile entsprechen den höchsten Standards und passen perfekt zu unseren Produkten.



OASE PONTEC Pumpe



OASE LED für Wasserfalle



OASE LED für Wassertisch



Wasserfalle 3 Röhren



Wasserfalle 600 mm



Wasserfalle 1500 mm

		Material	Entsprechende Pumpe
VB1	Wasserfalle 600 (Abfluss 50mm)	Edelstahl	VP3
VB2	Wasserfalle 600 (Abfluss 150mm)	"	VP3
VB3	Wasserfalle 1500 (Abfluss 50mm)	"	VP5
VB4	Wasserfalle 1500 (Abfluss 150mm)	"	VP5
VB5	Wasserfalle 930 (Abfluss 3 Röhren 200mm)	"	VP3
VB6	LED 600mm		
VP1	Eco Pumpe 1500(25W) mit Schlauch		
VP3	Eco Pumpe 5000(60W) mit Schlauch		
VP4	Eco Pumpe 11000(80W) mit Schlauch		
VP5	Pumpe Aqua Forte P-25000 mit Schlauch		

